

E 40/60/65

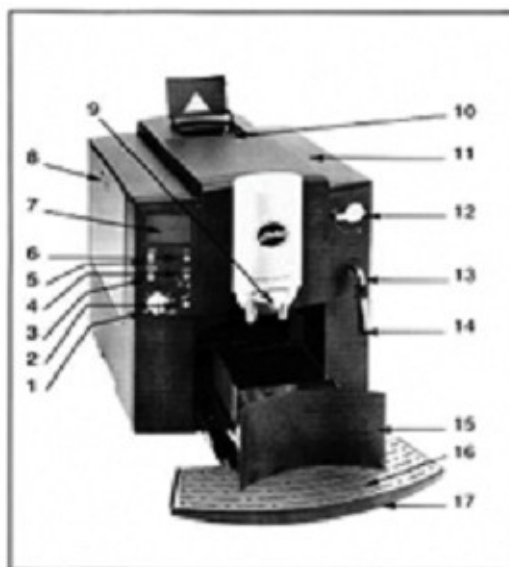

Обозначения

- 1 -Регулятор количества воды
- 2 -Клавиша для использования молотого кофе
- 3 -Клавиша для приготовления 2 чашек кофе
- 4- Клавиша промывки, очистки гидросистемы, декальцинации, установки фильтра
- 5 - Клавиша для приготовления 1 чашки кофе
- 6 -Включение/выключение
- 7 -Дисплей для сообщений
- 8 -Бункер для воды
- 9 -Регулируемый по высоте дозатор кофе
- 10 –Воронка для молотого кофе
- 11 –Крышка контейнера для кофе в зернах
- 12 –Регулятор подачи горячей вода/пар
- 13 –Вращающаяся насадка для подачи горячая вода/пар
- 14 – Насадка для взбивания
- 15 - Контейнер для кофейных отходов
- 16 – Крышка поддона для слива
- 17- Поддон для слива

СИМВОЛЬНЫЙ ДИСПЛЕЙ

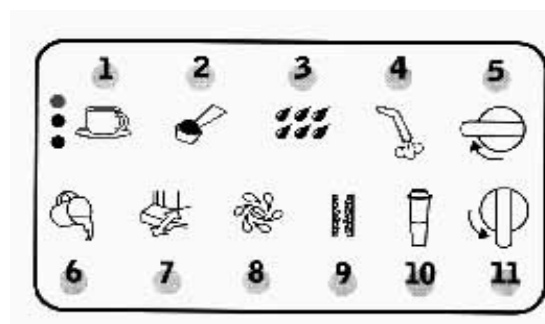

1.1. Значения символов

1. Кофе готов
2. Молотый кофе
3. Промойте машину
4. Пар/горячая вода
5. Закройте кран
6. Залейте воду
7. Опустошите контейнер для отходов/ нет поддона для слива
8. Прочистите машину
9. Очистите машину от накипи
10. Замените фильтр
11. Откройте кран

























Чистка машины

Машина имеет специальную программу чистки

! В случае необходимости чистки машины на дисплее замигает символ . Вы можете продолжать готовить кофе или получать горячую воду, чистку машины можно провести через некоторое время. Для этого используйте специальные чистящие таблетки, которые можно приобрести у официального дистрибьютора компании Jura.

! Прерывать процесс чистки машины не рекомендуется

- Включите машину нажатием клавиши on/off
- Удерживайте клавишу (4) нажатой в течение 3 сек. На дисплее высветятся символы   в случае необходимости - символ 
Залейте воду
- Опорожните поддон для слива и контейнер для отходов, установите их на место. Символы  и  погаснут, на дисплее появится символ 
- Поставьте любую емкость под дозатор (9) и нажмите клавишу (4). Символ  погаснет.
- Символ  появится на дисплее, информируя Вас о том, что была запущена программа чистки
- При появлении на дисплее символа  опорожните поддон для слива (при необходимости), затем поставьте его на место
Символ  погаснет, на дисплее появятся символы   
- Добавьте чистящую таблетку в воронку для молотого кофе (10) (рис.9)
- Нажмите клавишу (4). Символы   погаснут
- Процесс чистки продолжается
- Пока идет процесс чистки, символ  будет высвечен на дисплее как напоминание о прохождении процесса чистки.
- Если символ  вновь появился на дисплее, опорожните поддон для слива (при необходимости) и подождите 10 секунд перед тем, как поставить его на место. После этого символ  должен погаснуть, а символы   вновь появятся на дисплее
- Поместите емкость под дозатор кофе (9) и нажмите клавишу (4)

Пока идет процесс чистки символ  будет высвечиваться на дисплее, подтверждая прохождение процесса чистки. После его завершения на дисплее появится символ 

- Опорожните поддон для слива и контейнер для кофейной гущи, поставьте их на прежнее место. На дисплее высветится символ 

! Прочистите отделение для молотого кофе с помощью кисточки















Декальцинация

У машины имеется встроенная программа удаления накипи. При использовании фильтров Claris проводить декальцинацию не требуется. Пожалуйста, используйте для декальцинации только чистящие средства, приобретаемые у официальных дилеров компании Jura.



! Если машина нуждается в декальцинации на дисплее высвечивается символ . Вы можете продолжать готовить кофе или получать горячую воду/пар, провести декальцинацию можно через некоторое время.

! Проводите декальцинацию машины только после того, как машина была выключена по крайней мере 2 часа и полностью остыла.









! Прерывать программу декальцинации запрещается.

- Выключите машину нажатием клавиши on/off и оставьте ее в нерабочем состоянии на 2 часа
- Удалите бункер для воды и опорожните его
- Не включая машину, нажмите клавишу (4) и удерживайте ее в течение 3 сек. На дисплее высветятся символы  
- Прочистите поддон для слива и контейнер для отходов кофе, затем поставьте их на прежнее место. Символ  погаснет, на дисплее высветятся символы  
- Растворите 2 чистящие таблетки Jura в 0,5 л воды и залейте полученный раствор в бункер для воды, поставьте контейнер на место 
- Поверните переключатель горячая вода/пар (12) в позицию  Символ  погаснет, на дисплее высветятся символы  
- Поместите вместительную емкость под насадку подачи горячая вода/пар (13) и нажмите клавишу (4)
- На дисплее высветится символ  и замигает символ  информирующий о запуске программы декальцинации
- Появление символа  напомнит Вам о необходимости опорожнения поддона для слива. Опустошите поддон и поставьте его на место. При этом появится символ 
- Поверните переключатель горячая вода/пар (12) обратно в позицию 

Процесс чистки продолжается, декальцинирующая жидкость стекает в поддон

- На дисплее появляются символы  

! Хорошо промойте контейнер и заполните его холодной водой. Затем поместите его обратно в машину. Поставьте достаточно вместительный сосуд под насадку.

- Опорожните поддон для слива и поместите его обратно в машину. На дисплее высветится символ 
- Поверните переключатель горячая вода/пар (12) в положение 
- Установите достаточно большую емкость под насадку подачи горячая вода/пар (13) и нажмите клавишу(4)
- При этом символ  высветится, а символ  замигает - запущена программа чистки машины
- Появление на дисплее символов    напомнит Вам о необходимости опустошения поддона для слива, после чего поместите его обратно в машину
- Поверните переключатель горячая вода/пар (12) в первоначальное положение 

Процесс декальцинации продолжается, жидкость стекает в поддон для слива

- В случае появления на дисплее символа  опорожните поддон, затем поместите его на прежнее место
- Нажмите клавишу (4). После автоматической промывки машины она готова к дальнейшей эксплуатации

Сообщения на дисплее

Сообщение на дисплее

Причина

Устранение неисправности

	<ul style="list-style-type: none"> - Система пуста - Система слишком прогрелась после получения пара 	<ul style="list-style-type: none"> - Заполните систему водой (см. п.4.1). - Перезапустите систему
	<ul style="list-style-type: none"> - Некорректная позиция переключателя 	<ul style="list-style-type: none"> - Установите регулятор в нужную позицию
	<ul style="list-style-type: none"> - Глобальные проблемы 	<ul style="list-style-type: none"> - Выключите машину - Отключите ее от сети - Включите в сеть - Включите машину <p>Обратитесь по поводу ремонта в сервисный центр Jura</p>
	<ul style="list-style-type: none"> - Необходимо промыть систему 	<ul style="list-style-type: none"> - Промойте машину
	<ul style="list-style-type: none"> - Контейнер для воды пуст - Защитная прокладка смещена 	<ul style="list-style-type: none"> - Залейте воду - Корректно установите прокладку
	<ul style="list-style-type: none"> - Контейнер для отходов переполнен - Поддон вставлен слишком рано после опустошения 	<ul style="list-style-type: none"> - Прочистите контейнер <p>Установите поддон на прежнее место через 10 секунд</p>
мигает	<ul style="list-style-type: none"> - Поддон вставлен некорректно или отсутствует 	<ul style="list-style-type: none"> - Тщательно установите поддон
мигает	<ul style="list-style-type: none"> - Необходима чистка машины 	<ul style="list-style-type: none"> - Прочистите машину
мигает	<ul style="list-style-type: none"> - Необходима чистка от накипи 	<ul style="list-style-type: none"> - Проведите декальцинацию
мигает	<ul style="list-style-type: none"> - Необходима замена фильтра 	<ul style="list-style-type: none"> - Замените фильтр

McGrp.Ru



Сайт техники и электроники

Наш сайт McGrp.Ru при этом не является просто хранилищем [инструкций по эксплуатации](#), это живое сообщество людей. Они общаются на форуме, задают вопросы о способах и особенностях использования техники. На все вопросы очень быстро находят ответы от таких же посетителей сайта, экспертов или администраторов. Вопрос можно задать как на форуме, так и в специальной форме на странице, где описывается интересующая вас техника.